

Non-Programmable Digital Thermostat

Installation Instructions

FocusPRO[®] 5000 Series

Wallplate installation

Remove the wallplate from the thermostat, then follow directions below for mounting.

1. Remove battery holder.
2. Pull here to remove wallplate from new thermostat.
3. Pull wires through wire hole.
4. Position wallplate on wall, level and mark hole positions with pencil.
5. Drill holes at marked positions as shown below, then tap in supplied wall anchors.
6. Place wallplate over anchors, insert and tighten mounting screws.

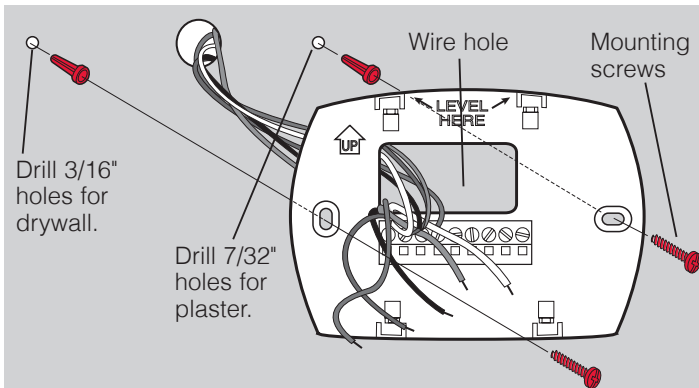
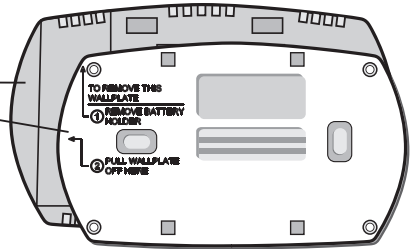

Power options

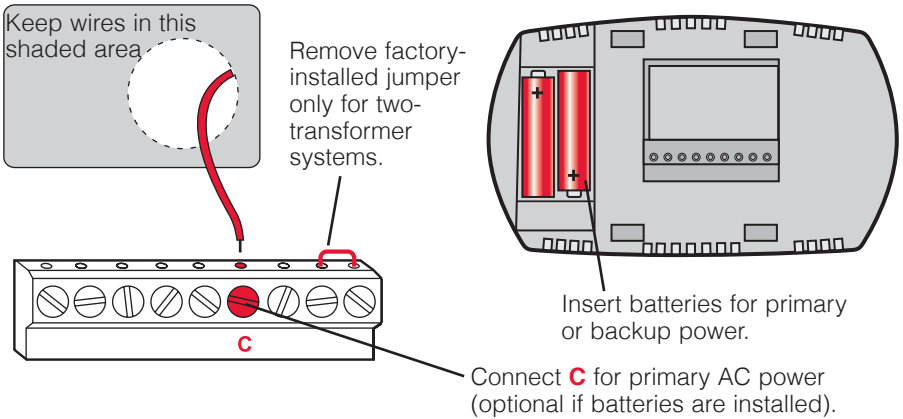

Wiring terminal designations

Shaded areas below apply only to **TH5320U/TH5220D** or as otherwise noted.

Conventional Terminals:

- Rc** 24VAC power from cooling transformer
- R** 24VAC power from heating transformer
- W** Heat relay (stage 1)
- W2** Heat relay (stage 2)
- Y** Compressor contactor (stage 1)
- Y2** Compressor contactor (stage 2)
- G** Fan relay
- C** 24VAC common. For 2 transformer systems, use common wire from cooling transformer.

Heat Pump Terminals:

- Rc** 24VAC power from cooling transformer
- R** 24VAC power from heating transformer
- O/B** Changeover valve
- Y** Compressor contactor
- Y2** Compressor contactor (stage 2) **-TH5320U only**
- G** Fan relay
- Aux/E** Auxiliary/Emergency heat relay
- L** Sends output when set to Em. Heat
- C** 24VAC common

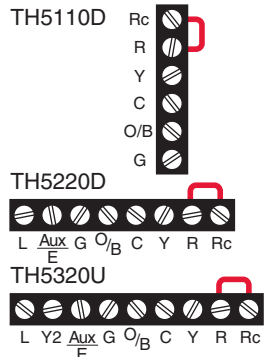
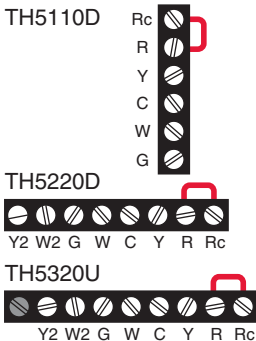

Wiring conventional systems

Shaded areas below apply **only** to **TH5320U/TH5220D** or as otherwise noted.

1H/1C System (1 transformer)



- Rc Power [1]
- R [R+Rc joined by jumper]
- Y Compressor contactor
- C 24VAC common [3]
- W Heat relay
- G Fan relay

Heat-only System



- Rc Power [1]
- R [R+Rc joined by jumper]
- C 24VAC common [3]
- W Heat relay

Heat-only System (Series 20) [5]



- Rc [R+Rc joined by jumper]
- R Series 20 valve terminal "R" [1]
- Y Series 20 valve terminal "W"
- C 24VAC common [3]
- W Series 20 valve terminal "B"

Heat-only System (normally open zone valve) [5]



- Rc [R+Rc joined by jumper]
- R Power [1]
- Y Normally open zone valve
- C 24VAC common [3]

1H/1C System (2 transformers)



- Rc Power (cooling transformer) [1, 2]
- R Power (heating transformer) [1, 2]
- Y Compressor contactor
- C 24VAC common [3, 4]
- W Heat relay
- G Fan relay

NOTES

Wire specifications:
Use 18- to 22-gauge thermostat wire.
Shielded cable is not required.

- [1] Power supply. Provide disconnect means and overload protection as required.
- [2] Remove jumper for 2-transformer systems.
- [3] Optional 24VAC common connection.
- [4] Common connection must come from cooling transformer.
- [5] In Installer Setup, set system type to Heat Only.

Heat-only System with Fan



- Rc Power [1]
- R [R+Rc joined by jumper]
- C 24VAC common [3]
- W Heat relay
- G Fan relay

Cool-only System



- Rc Power [1]
- R [R+Rc joined by jumper]
- Y Compressor contactor
- C 24VAC common [3]
- G Fan relay

2H/2C System (1 transformer) [6]



- Rc Power [1]
- R [R+Rc joined by jumper]
- Y Compressor contactor (stage 1)
- C 24VAC common [3]
- W Heat relay (stage 1)
- G Fan relay
- W2 Heat relay (stage 2)
- Y2 Compressor contactor (stage 2)

2H/2C System (2 transformers) [6]



- Rc Power (cooling transformer) [1, 2]
- R Power (heating transformer) [1, 2]
- Y Compressor contactor (stage 1)
- C 24VAC common [3, 4]
- W Heat relay (stage 1)
- G Fan relay
- W2 Heat relay (stage 2)
- Y2 Compressor contactor (stage 2)

- [6] In Installer Setup, set system type to 2Heat/2Cool Conventional.
- [7] In Installer Setup, set changeover valve to O or B.
- [8] In Installer Setup, set system type to 2Heat/1Cool Heat Pump.
- [9] In Installer Setup, set system type to 2Heat/2Cool Heat Pump.
- [10] In Installer Setup, set system type to 3Heat/2Cool Heat Pump.
- [11] L terminal sends a continuous output when thermostat is set to Em. Heat. Connect to Honeywell zoning panels to switch the panel to Emergency Heat.

Wiring heat pump systems

Shaded areas below apply only to **TH5320U/TH5220D** or as otherwise noted.

1H/1C Heat Pump System



- Rc Power [1]
- R [R+Rc joined by jumper]
- Y Compressor contactor
- C 24VAC common [3]
- O/B Changeover valve [7]
- G Fan relay

2H/1C Heat Pump System (TH5220D only) [8]



- Rc Power [1]
- R [R+Rc joined by jumper]
- Y Compressor contactor
- C 24VAC common [3]
- O/B Changeover valve [7]
- G Fan relay
- Aux/E Auxiliary/Emergency heat relay
- L Sends output when set to Em. Heat [11]

2H/1C Heat Pump System (TH5320U only) [8]



- Rc Power [1]
- R [R+Rc joined by jumper]
- Y Compressor contactor
- C 24VAC common [3]
- O/B Changeover valve [7]
- G Fan relay
- Aux/E Auxiliary/Emergency heat relay
- L Sends output when set to Em. Heat [11]

2H/2C Heat Pump System (TH5320U only) [9]



- Rc Power [1]
- R [R+Rc joined by jumper]
- Y Compressor contactor (stage 1)
- C 24VAC common [3]
- O/B Changeover valve [7]
- G Fan relay
- Y2 Compressor contactor (stage 2)
- L Sends output when set to Em. Heat [11]

3H/2C Heat Pump System (TH5320U only) [10]



- Rc Power [1]
- R [R+Rc joined by jumper]
- Y Compressor contactor (stage 1)
- C 24VAC common [3]
- O/B Changeover valve [7]
- G Fan relay
- Aux/E Auxiliary/Emergency heat relay
- Y2 Compressor contactor (stage 2)
- L Sends output when set to Em. Heat [11]

See Notes on page 3.

Thermostat mounting

1. Push excess wire back into the wall opening.
2. Plug wall opening with non-flammable insulation.
3. Align the 4 tabs on the wallplate with corresponding slots on the back of the thermostat.
4. Push gently until the thermostat snaps in place.

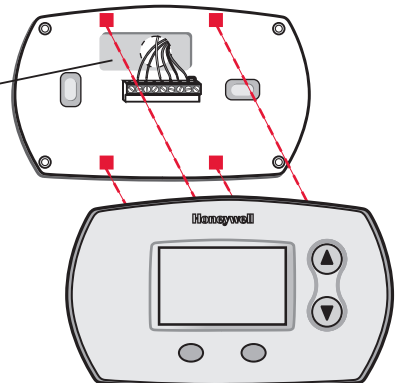

Installer setup

Follow the procedure below to configure the thermostat to match the installed heating/cooling system, and customize feature operation as desired.

1. To begin, press and hold the ▲ and **FAN** buttons until the display changes.
2. Press ▲ or ▼ to change settings.
3. Press **NEXT** to advance to next function.
4. Press **DONE** to exit and save settings.

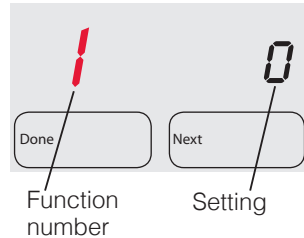
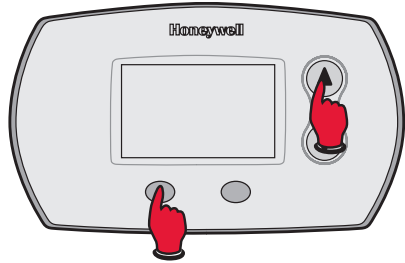

Setup function

Settings & options (factory default in bold)

Shaded areas below apply only to **TH5320U/TH5220D** or as otherwise noted.

1 System type	0 1 heat/1 cool conventional 1 1 heat/1 cool heat pump (no aux. heat) 2 Heat only — 2-wire systems, 3-wire zone valves (Series 20), and normally open zone valves 3 Heat only with fan 4 Cool only 5 2 heat/1 cool heat pump (with aux. heat) 6 2 heat/2 cool conventional 7 2 heat/1 cool conventional 8 1 heat/2 cool conventional 9 2 heat/2 cool heat pump (no aux. heat) - TH5320U only 10 3 heat/2 cool heat pump (with aux. heat) - TH5320U only
2 Changeover valve (O/B terminal)	0 Changeover valve (O/B terminal energized in cooling) 1 Changeover valve (O/B terminal energized in heating)
3 Fan control (heating)	0 Gas or oil furnace — equipment controls fan in heating 1 Electric furnace — thermostat controls fan in heating
5 Stage 1 heat cycle rate (CPH: cycles/hour)*	5 For gas or oil furnaces of less than 90% efficiency 1 For steam or gravity systems 3 For hot water systems & <u>furnaces of over 90% efficiency</u> 9 For electric furnaces
6 Stage 2 heat cycle rate/Auxiliary heat cycle rate (CPH)*	5 For gas or oil furnaces of less than 90% efficiency 1 For steam or gravity systems 3 For hot water systems & <u>furnaces of over 90% efficiency</u> 9 For electric furnaces
7 Auxiliary heat cycle rate (CPH)* Only TH5320U for 3H/2C Heat Pumps	5 For gas or oil furnaces of less than 90% efficiency 1 For steam or gravity systems 3 For hot water systems & <u>furnaces of over 90% efficiency</u> 9 For electric furnaces

*[Other cycle rate options: 2, 4, 6, 7, 8, 10, 11 or 12 CPH]

Setup function

Settings & options (factory default in bold)

Shaded areas below apply only to **TH5320U/TH5220D** or as otherwise noted.

9	Stage 1 compressor cycle rate (CPH)	3	Recommended for most compressors [Other cycle rate options: 1, 2, 4, 5 or 6 CPH]
10	Stage 2 compressor cycle rate (CPH)	3	Recommended for most compressors [Other cycle rate options: 1, 2, 4, 5 or 6 CPH]
12	Manual/Auto changeover	0	Manual changeover (Heat/Cool/Off) 1 Auto changeover (Heat/Cool/Auto/Off) 2 Auto changeover only (Auto)
14	Temperature display	0	Fahrenheit 1 Celsius
15	Compressor protection	5	Five-minute compressor off time [Other options: 0, 1, 2, 3 or 4-minute off time]
26	Auxiliary heat control	0	Comfort 1 Economy
27	Heat temperature range stops	90	Max. heat temperature setting is 90 °F (32 °C) [Other options: 40 °F to 89 °F (4.5 °C to 31.5 °C)]
28	Cool temperature range stops	50	Min. cool temperature setting is 50 °F (10 °C) [Other options: 51 °F to 99 °F (10.5 °C to 37 °C)]

Special function

Auxiliary heat control (Setup Function 26):

Comfort Setting: The thermostat will prioritize comfort over economy depending on heat pump performance, load conditions and whether the thermostat is calling for the heat pump. Raising the temperature just a few degrees will often activate the auxiliary heat.

Economy Setting: The thermostat will attempt to reach the temperature setting without activating the auxiliary heat. The thermostat will wait to activate the auxiliary heat depending on heat pump performance, load conditions and how many degrees the temperature setting is changed.

Installer system test

1. To begin, press and hold the ▲ and ▼ buttons until the display changes.
2. Press ▲ / ▼ to turn system on/off.
3. Press **NEXT** to advance to next test
4. Press **DONE** to terminate system test.

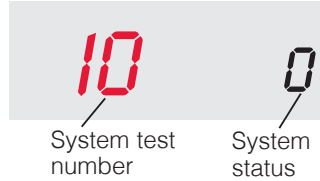
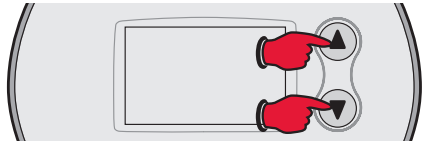

System test

System status

Shaded areas below apply only to **TH5320U/TH5220D** or as otherwise noted.

10 Heating system	0	Heat and fan turn off.
	1	Stage 1 heat turns on. Fan turns on if Setup Function 1 is set to 1, 5, 9 or 10 OR Setup Function 3 is set to 1
	2	Stage 2 heat turns on
	3	Stage 3 heat turns on - TH5320U only
20 Emergency heating system	0	Heat and fan turn off
	1	Heat and fan turn on
30 Cooling system	0	Compressor and fan turn off
	1	Compressor and fan turn on
	2	Stage 2 compressor turns on
40 Fan system	0	Fan turns off
	1	Fan turns on

Specifications

Temperature Ranges

Heat: 40° to 90°F (4.5° to 32°C)

Cool: 50° to 99°F (10° to 37°C)

Operating Ambient Temperature

32° to 120°F (0° to 48.9°C)

Shipping Temperature

-20° to 120°F (-28.9° to 48.9°C)

Operating Relative Humidity

5% to 90% (non-condensing)

Physical Dimensions

TH5220D

3-9/16" H x 5-13/16" W x 1-1/2" D

91 mm H x 147 mm W x 38 mm D

TH5220D

3-7/16" H x 4-1/2" W x 1-5/16" D

86 mm H x 114 mm W x 33 mm D

Electrical Ratings

Terminal	Voltage (50/60Hz)	Running Current
W Heating (Powerpile)	20-30 Vac 750 mV DC	0.02-1.0 A 100 mA DC
W2 (Aux/E) Heating	20-30 Vac	0.02-1.0 A
Y Cooling	20-30 Vac	0.02-1.0 A
Y2 Cooling	20-30 Vac	0.02-1.0 A
G Fan	20-30 Vac	0.02-0.5 A
O/B Changeover	20-30 Vac	0.02-0.5 A
L Output	20-30 Vac	0.02-0.5 A

Customer assistance

For assistance with this product, please visit customer.honeywell.com.

Or call Honeywell Customer Care toll-free at 1-800-468-1502.

Pull at bottom to remove thermostat from wallplate.

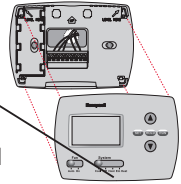

Turn thermostat over to find model number and date code.

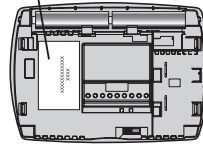

CAUTION: EQUIPMENT DAMAGE HAZARD

Compressor protection is bypassed during testing. To prevent equipment damage, avoid cycling the compressor quickly.



CAUTION: ELECTRICAL HAZARD

Can cause electrical shock or equipment damage. Disconnect power before beginning installation.



CAUTION: MERCURY NOTICE

If this product is replacing a control that contains mercury in a sealed tube, do not place the old control in the trash. Contact your local waste management authority for instructions regarding recycling and proper disposal.

Automation and Control Solutions

Honeywell International Inc.
1985 Douglas Drive North
Golden Valley, MN 55422

Honeywell Ltd
705 Montrichard Avenue
Saint-Jean-sur-Richelieu, Québec
J2X 5K8
customer.honeywell.com

Honeywell

® U.S. Registered Trademark.
© 2013 Honeywell International Inc.
69-2698EFS—03 M.S. Rev. 07-13
Printed in U.S.A.



69-2698EFS-03

Thermostat
numérique non
programmable

Notice D'installation

FocusPRO® 5000

Série

Installation de la plaque murale

Séparer la plaque murale du thermostat comme, puis suivre les directives d'installation.

1. Retirer le porte-pile.
2. Tirer ici pour enlever la plaque murale du thermostat neuf.
3. Faire passer les fils par l'ouverture réservée aux fils.
4. Placer la plaque murale sur le mur, mettre de niveau et marquer au crayon l'emplacement des trous.
5. Percer les trous aux endroits marqués à l'aide d'une perceuse, puis insérer les chevilles d'ancrage fournies.
6. Apposer la plaque murale sur les chevilles, insérer puis resserrer les vis de fixation.

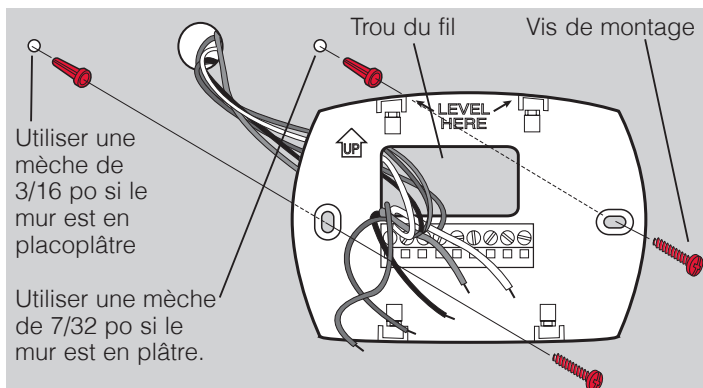
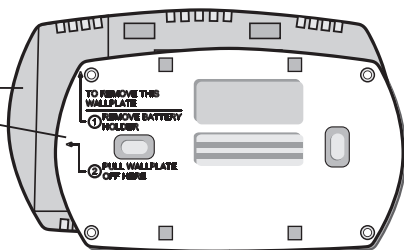

Options d'alimentation

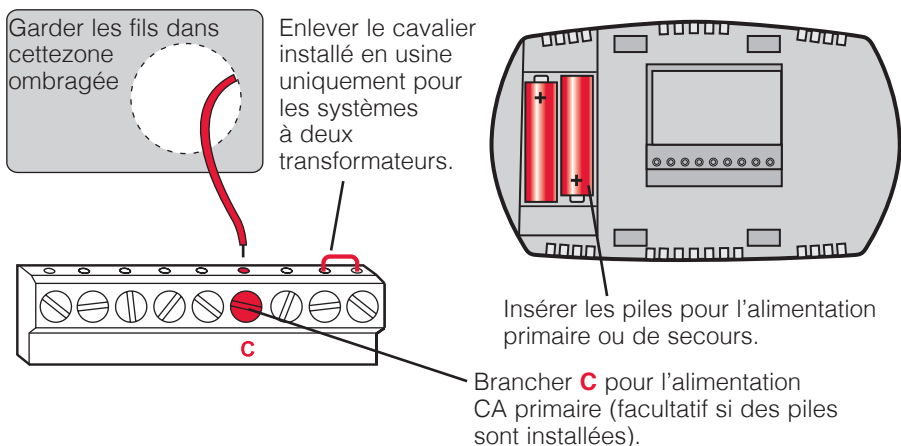

Désignation des bornes

Les zones ombragées ci-dessous s'appliquent seulement au **TH5320U/TH5220D** ou selon les indications.

Bornes traditionnelles :

- Rc** Alimentation de 24 V CA pour le transformateur de climatisation
- R** Alimentation de 24 V CA pour le transformateur de chauffage
- W** Relais de chauffage (stade 1)
- W2** Relais de chauffage (stade 2)
- Y** Contacteur du compresseur (stade 1)
- Y2** Contacteur du compresseur (stade 2)
- G** Relais de la soufflante
- C** Neutre 24 V CA Pour les systèmes à 2 transformateurs, utiliser le neutre pour le transformateur de climatisation

Bornes de thermopompe :

- Rc** Alimentation de 24 V CA pour le transformateur de climatisation
- R** Alimentation de 24 V CA pour le transformateur de chauffage
- O/B** Robinet de substitution
- Y** Contacteur de compresseur
- Y2** Contacteur du compresseur (stade 2) -**TH5320U** seulement
- G** Relais de la soufflante
- Aux/E** Relais auxiliaire de chauffage/ de chauffage d'urgence
- L** Envoie le signal de sortie lorsque réglé à Em. Chauffage
- C** Neutre 24 V CA

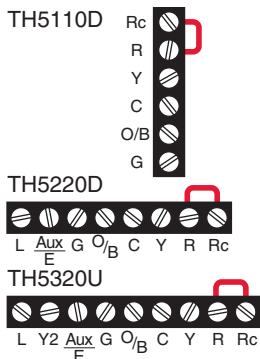
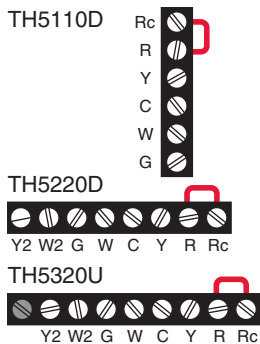

Guide de câblage – systèmes traditionnels

Les zones ombragées ci-dessous s'appliquent seulement au **TH5320U/TH5220D** ou selon les indications.

Système 1C/1F

(1 transformateur)



- Rc Alimentation [1]
- R [R+Rc relié par le cavalier]
- Y Contacteur de compresseur
- C Neutre 24 V CA [3]
- W Relais de chauffage
- G Relais de la soufflante

Système de chauffage seulement



- Rc Alimentation [1]
- R [R+Rc relié par le cavalier]
- C Neutre 24 V CA [3]
- W Relais de chauffage

Système de chauffage seulement (Série 20) [5]



- Rc [R+Rc reliés par le cavalier]
- R Borne de soupape « R » de Série 20 [1]
- Y Borne de soupape « W » de Série 20
- C Neutre 24 V CA [3]
- W Borne de soupape « B » de Série 20

Système de chauffage seulement (soupape de zone normalement ouverte)



- Rc [R+Rc reliés par le cavalier]
- R Alimentation [1]
- Y Soupape de zone normalement ouverte
- C Neutre 24 V CA [3]

Système 1C/1F

(2 transformateurs)



- Rc Alimentation (transformateur de climatisation) [1, 2]
- R Alimentation (transformateur de chauffage) [1, 2]
- Y Contacteur de compresseur
- C Neutre 24 V CA [3, 4]
- W Relais de chauffage
- G Relais de la soufflante

REMARQUES

Spécifications des fils :

Utiliser du fil pour thermostat de calibre 18 à 22. Il n'est pas nécessaire d'utiliser des câbles blindés.

- [1] Alimentation. Procure un moyen de débrancher et une protection contre la surcharge au besoin.
- [2] Retirer le cavalier pour les systèmes à 2 transformateurs.
- [3] Connexion facultative au neutre 24 V CA.
- [4] La connexion du neutre doit venir du transformateur de climatisation.
- [5] Lors de la configuration, régler le type de système à Chauffage seulement (Heat Only).
- [6] Lors de la configuration, régler le type de système à Traditionnel 2 chauffages/2 climatisations (2Heat/2Cool Conventional).

Système de chauffage

seulement avec soufflante



- Rc Alimentation [1]
- R [R+Rc reliés par le cavalier]
- C Neutre 24 V CA [3]
- W Relais de chauffage
- G Relais de la soufflante

Système de climatisation seulement



- Rc Alimentation [1]
- R [R+Rc reliés par le cavalier]
- Y Contacteur de compresseur
- C Neutre 24 V CA [3]
- G Relais de la soufflante

Système 2C/2F

(1 transformateur) [6]



- Rc Alimentation [1]
- R [R+Rc reliés par le cavalier]
- Y Contacteur du compresseur (stade 1)
- C Neutre 24 V CA [3]
- W Relais de chauffage (stade 1)
- G Relais de la soufflante
- W2 Relais de chauffage (stade 2)
- Y2 Contacteur du compresseur (stade 2)

Système 2C/2F

(2 transformateurs) [6]



- Rc Alimentation (transformateur de climatisation) [1, 2]
- R Alimentation (transformateur de chauffage) [1, 2]
- Y Contacteur du compresseur (stade 1)
- C Neutre 24 V CA [3, 4]
- W Relais de chauffage (stade 1)
- G Relais de la soufflante
- W2 Relais de chauffage (stade 2)
- Y2 Contacteur du compresseur (stade 2)

- [7] Lors de la configuration, régler le type de système à O ou à B.
- [8] Lors de la configuration, régler le type de système à Thermopompe 2 chauffages/1 climatisation (2Heat/1Cool Heat Pump).
- [9] Lors de la configuration, régler le type de système à Thermopompe 2 chauffages/2 climatisation (2Heat/2Cool Heat Pump).
- [10] Lors de la configuration, régler le type de système à Thermopompe 3 chauffages/2 climatisation (3Heat/2Cool Heat Pump).
- [11] La borne L envoie un signal continu lorsque le thermostat est réglé à Em. Chauffage Brancher aux panneaux de zones Honeywell pour commuter le panneau au chauffage d'urgence.

Guide de câblage – systèmes de thermopompes

Les zones ombragées ci-dessous s'appliquent seulement au **TH5320U/TH5220D** ou selon les indications.

Système de thermopompe 1C/1F



- Rc Alimentation [1]
- R [R+Rc reliés par le cavalier]
- Y Contacteur de compresseur
- C Neutre 24 V CA [3]
- O/B Robinet de substitution [7]
- G Relais de la soufflante

Système de thermopompe 2C/1F

(TH5220D seulement) [8]



- Rc Alimentation [1]
- R [R+Rc reliés par le cavalier]
- Y Contacteur de compresseur
- C Neutre 24 V CA [3]
- O/B Robinet de substitution [7]
- G Relais de la soufflante
- Aux/E Relais auxiliaire de chauffage/ de chauffage d'urgence
- L Envoie le signal de sortie lorsque réglé à Em. Chauffage [11]

Système de thermopompe 2C/1F

(TH5320D seulement) [8]



- Rc Alimentation [1]
- R [R+Rc reliés par le cavalier]
- Y Contacteur de compresseur
- C Neutre 24 V CA [3]
- O/B Robinet de substitution [7]
- G Relais de la soufflante
- Aux/E Relais auxiliaire de chauffage/ de chauffage d'urgence
- L Envoie le signal de sortie lorsque réglé à Em. Chauffage [11]

Système de thermopompe 2C/2F

(TH5320U seulement) [9]



- Rc Alimentation [1]
- R [R+Rc reliés par le cavalier]
- Y Contacteur du compresseur (stade 1)
- C Neutre 24 V CA [3]
- O/B Robinet de substitution [7]
- G Relais de la soufflante
- Y2 Contacteur du compresseur (stade 2)
- L Envoie le signal de sortie lorsque réglé à Em. Chauffage [11]

Système de thermopompe 3C/2F

(TH5320U seulement) [10]



- Rc Alimentation [1]
- R [R+Rc reliés par le cavalier]
- Y Contacteur du compresseur (stade 1)
- C Neutre 24 V CA [3]
- O/B Robinet de substitution [7]
- G Relais de la soufflante
- Aux/E Relais auxiliaire de chauffage/ de chauffage d'urgence
- Y2 Contacteur du compresseur (stade 2)
- L Envoie le signal de sortie lorsque réglé à Em. Chauffage [11]

Voir Remarques à la page 3.

Montage du thermostat

1. Repousser le fil en excès dans l'ouverture dans le mur.
2. Boucher l'ouverture dans le mur au moyen d'un isolant ininflammable.
3. Faire correspondre les 4 languettes de la plaque murale avec les fentes correspondantes au dos du thermostat.
4. pousser doucement jusqu'à ce que le thermostat fasse entendre un déclic.

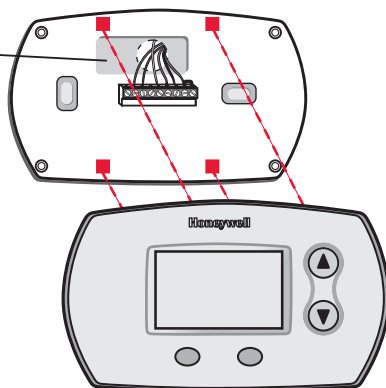

Mode de configuration par l'installateur

Suivre les directives ci-dessous pour configurer le thermostat pour qu'il corresponde au système de chauffage-refroidissement installé, et pour personnaliser son fonctionnement.

1. Pour commencer, appuyer sur les touches ▲ et FAN les maintenir enfoncés jusqu'à ce que l'affichage change.
2. Appuyer sur la touche ▲ ou ▼ pour modifier les réglages.
3. Appuyer sur **NEXT** pour passer à la fonction suivante.
4. Appuyer sur **DONE** pour quitter et enregistrer réglages.

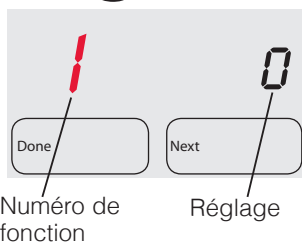
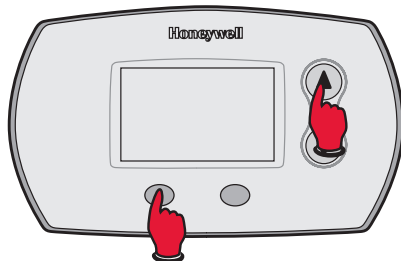

Fonctions

Réglage et options (réglages de l'usine en gras)

Les zones ombragées ci-dessous s'appliquent seulement au **TH5320U/TH5220D** ou selon les indications.

1 Type de système	0 Traditionnel 1 chauffage/1 climatisation (1 heat/1 cool conventional)
	1 Thermopompe 1 chauffage/1 climatisation (aucun chauffage auxiliaire) (1 heat/1 cool heat pump)
	2 Chauffage seulement (Heat only) – systèmes à 2 fils, soupapes de zone à 3 fils (Série 20) et soupapes de zone normalement ouvertes
	3 Chauffage seulement avec soufflante (Heat only with fan)
	4 Climatisation seulement (Cool only)
	5 Thermopompe 2 chauffage/1 climatisation (avec chauffage auxiliaire) (1 heat/1 cool heat pump with aux. heat)
	6 Traditionnel 2 chauffage/2 climatisation (2 heat/2 cool conventional)
	7 Traditionnel 2 chauffage/1 climatisation (2 heat/1 cool conventional)
	8 Traditionnel 1 chauffage/2 climatisations (1 heat/2 cool conventional)
	9 Thermopompe 2 chauffage/2 climatisation (aucun chauffage auxiliaire) (2 heat/2 cool heat pump) - TH5320U seulement
10 Thermopompe 3 chauffage/2 climatisation (avec chauffage auxiliaire) (3 heat/2 cool heat pump with aux. heat) - TH5320U seulement	
2 Robinet de substitution (Borne O/B)	0 Robinet de substitution (Changeover valve) (borne O/B activée lors de la climatisation)
	1 Robinet de substitution (Changeover valve) (borne O/B activée lors du chauffage)
3 Commande de soufflante (chauffage)	0 Fournaise au gaz ou au mazout (Gas or oil furnace) – l'équipement commande la soufflante durant le chauffage
	1 Fournaise électrique – le thermostat commande la soufflante durant le chauffage
5 Rythme de cycle de chauffage de stade 1 (CPH: cycles par heure)*	5 Pour systèmes au gaz naturel ou au mazout d'une efficacité inférieure à 90 %
	1 Pour systèmes à la vapeur ou gravitaires
	3 Pour systèmes à l'eau chaude et systèmes de chauffage d'une efficacité supérieure à 90 %
	9 Pour fournaies électriques

*[Autres options de rythme de cycle : 2, 4, 6, 7, 8, 10, 11 ou 12 cycles par heure]

Fonctions

Réglage et options (réglages de l'usine en gras)

Les zones ombragées ci-dessous s'appliquent seulement au **TH5320U/TH5220D** ou selon les indications.

6	Rythme de cycle 5 de chauffage de stade 2/	1	Pour systèmes au gaz naturel ou au mazout d'une efficacité inférieure à 90 %
	rythme de cycle 3 de chauffage	3	Pour systèmes à la vapeur ou gravitaires
	auxiliaire (CPH)*	9	Pour systèmes à l'eau chaude et <u>systèmes de chauffage d'une efficacité supérieure à 90 %</u>
			Pour fournaies électriques
7	Rythme de cycle 5 de chauffage		Pour systèmes au gaz naturel ou au mazout d'une efficacité inférieure à 90 %
	auxiliaire (CPH)*	1	Pour systèmes à la vapeur ou gravitaires
	Seulement le TH5320U	3	Pour systèmes à l'eau chaude et <u>systèmes de chauffage d'une efficacité supérieure à 90 %</u>
	pour les thermopompes à 3C/2F	9	Pour fournaies électriques
9	Rythme de cycle de compresseur de stade 1 (CPH)	3	Recommandé pour la plupart des compresseurs [Autres options de rythme de cycle : 1, 2, 4, 5 ou 6 CPH]
10	Rythme de cycle de compresseur de stade 2 (CPH)	3	Recommandé pour la plupart des compresseurs [Autres options de rythme de cycle : 1, 2, 4, 5 ou 6 CPH]
12	Substitution manuelle/ automatique	0	Substitution manuelle (Heat/Cool/Off)
		1	Substitution automatique (Heat/Cool/Auto/Off)
		2	Substitution automatique seulement (Auto)
14	Affichage de la température	0	Fahrenheit
		1	Celsius
15	Protection du compresseur	5	Désactivation du compresseur de cinq minutes [Autres options : désactivation de 0, 1, 2, 3 ou 4 minutes]
26	Commande de chauffage auxiliaire	0	Confort
		1	Économie
27	Crans de la fourchette de température de chauffage	90	Réglage maximum de température de chauffage est 90 °F (32 °C) [Autres options : 40 °F à 89 °F (4.5 °C à 31.5 °C)]
28	Crans de la fourchette de température de climatisation	50	Réglage minimum de température de climatisation est 50 °F (10 °C) [Autres options : 51 °F à 99 °F (10.5 °C à 37 °C)]

*[Autres options de rythme de cycle : 2, 4, 6, 7, 8, 10, 11 ou 12 cycles par heure]

Fonction spéciale

Commande de chauffage auxiliaire (Fonction de configuration 26):

Réglage de confort : Le thermostat donne la priorité au confort plutôt que l'économie selon le rendement de la thermopompe, la charge et si le thermostat demande l'activation de la thermopompe. En règle générale, augmenter la température de quelques degrés seulement active le chauffage auxiliaire.

Réglage d'économie : Le thermostat tente d'atteindre la température voulue sans activer le chauffage auxiliaire. Le thermostat attendra avant d'activer le chauffage auxiliaire en fonction du rendement de la thermopompe, de la charge et de l'écart de modification du réglage de température en degrés.

Test du système par l'installateur

1. Pour commencer, enfoncer et tenir les touches ▲ et ▼ jusqu'à ce que l'affichage change.
2. Appuyer sur ▲ / ▼ pour activer ou désactiver le système.
3. Appuyer sur **NEXT** pour passer à l'essai suivant.
4. Appuyer sur **DONE** pour terminer l'essai du système.

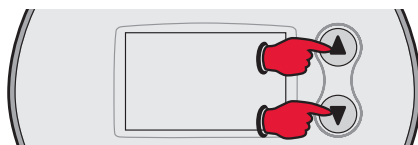

Numéro de test du système

État du système

Test du système État du système

Les zones ombragées ci-dessous s'appliquent seulement au **TH5320U/TH5220D** ou selon les indications.

10 Système de chauffage	0	Arrêter le chauffage et la soufflante.
	1	Activation du chauffage de stade 1. La soufflante entre en fonction si la fonction de configuration 1 est réglée à 1 ou 5 OU si la fonction de configuration 3 est réglée à 1.
	2	Activation du chauffage de stade 2
	3	Activation du chauffage de stade 3 - TH5320U seulement
20 Système de chauffage d'urgence	0	Arrêter le chauffage et la soufflante.
	1	Mise en fonction du chauffage et de la soufflante.
30 Système de climatisation	0	Arrêter le chauffage et la soufflante
	1	Mise en fonction du compresseur et de la soufflante
	2	Activation du compresseur de stade 2
40 Système de soufflante	0	Désactivation de la soufflante.
	1	Activation de la soufflante.

Caractéristiques techniques

Gammes de température

Chauffage : 4,5 ° à 32 °C (40 ° à 90 °F)

Refroidissement : 10 ° à 37 °C (50 ° à 99 °F)

Gamme de température ambiante de service

0 ° à 48,9 °C (32 ° à 120 °F)

Température à l'expédition

-28,9 ° à 48,9 °C (-20° à 120 °F)

Humidité relative de service

5 % à 90 % (sans condensation)

Encombrement

TH5220D

3-9/16 po H x 5-13/16 po L x 1-1/2 po P

91 mm H x 147 mm L x 38 mm P

TH5220D

3-7/16 po H x 4-1/2 po L x 1-5/16 po P

86 mm H x 114 mm L x 33 mm P

Caractéristiques électriques nominales

Terminal service	Tension (50/60Hz)	Intensité de
W Chauffage (Pile)	20-30 V CA 750 mVCC	0,02-1,0 A 100 mA CC
W2 (Aux/E) Chauffage	20-30 Vac	0,02-1,0 A
Y Refroidissement	20-30 V CA	0,02-1,0 A
Y2 Refroidissement	20-30 V CA	0,02-1,0 A
G Soufflante	20-30 V CA	0,02-0,5 A
O/B Substitution	20-30 V CA	0,02-0,5 A
L Sortie	20-30 V CA	0,02-0,5 A

Services à la clientèle

Pour obtenir de l'aide avec ce produit, veuillez consulter le site customer.honeywell.com.

ou vous adresser aux Services à la clientèle de Honeywell en composant le 1-800-468-1502.

Tirer le thermostat par le bas pour le détacher de la plaque murale.

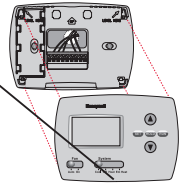

Retourner le thermostat pour trouver le numéro de modèle et le code de date.

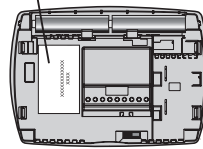

MISE EN GARDE : RISQUE DE DOMMAGE MATÉRIEL

Le système ne tient pas compte du temps d'arrêt minimal du compresseur pendant le test par l'installateur. Pour éviter d'endommager le matériel, éviter les cycles de fonctionnement trop rapides du compresseur.



MISE EN GARDE : RISQUE DE CHOC ÉLECTRIQUE

Peut provoquer des chocs électriques ou endommager le matériel. Couper l'alimentation électrique avant d'effectuer le raccordement.



AVIS SUR LE MERCURE

Si le nouveau thermostat remplace un ancien régulateur contenant un contact à mercure, ne pas mettre l'ancien régulateur aux poubelles. Communiquer avec le service local de cueillette des déchets pour obtenir de l'information sur le recyclage ou sur la bonne façon de disposer d'un ancien régulateur contenant un contact à mercure.

Solutions de régulation et d'automatisation

Honeywell International Inc.

1985 Douglas Drive North

Golden Valley, MN 55422

Honeywell Ltd

705 Montrichard Avenue

Saint-Jean-sur-Richelieu, Québec

J2X 5K8

customer.honeywell.com

© Marque de commerce déposée aux É.-U.

© 2013 Honeywell International Inc.

69-2698EFS—03 M.S. Rev. 07-13

Imprimé aux États-Unis



69-2698EFS-03

Termostato digital no programable

Instrucciones para la instalación

FocusPRO® 5000 Series

Instalación de la placa para pared

Quite la placa para pared del termostato, y luego siga las instrucciones para el montaje.

1. Extraiga el soporte de la batería.
2. Hale de aquí para quitar la placa para pared del nuevo termostato.
3. Hale los cables a través del agujero para los cables.
4. Coloque la placa en la pared, nivele y marque las posiciones de los agujeros.
5. Realice agujeros en las posiciones marcadas como se muestra abajo e introduzca las anclas de expansión con golpes leves.
6. Coloque la placa para pared sobre las anclas de expansión, introduzca los tornillos de montaje y ajústelos.

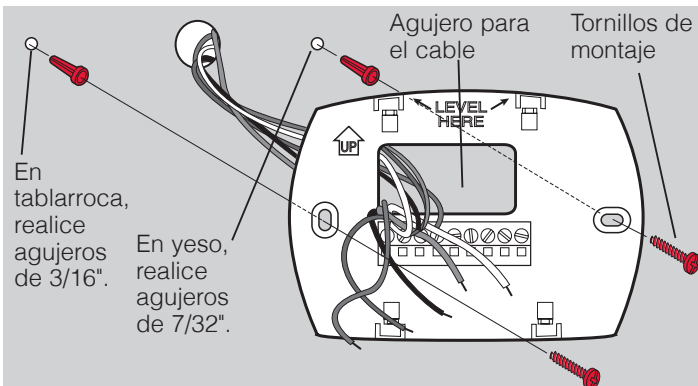
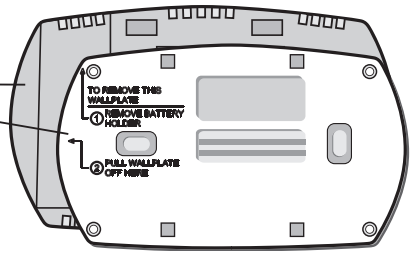

Opciones de fuentes de energía

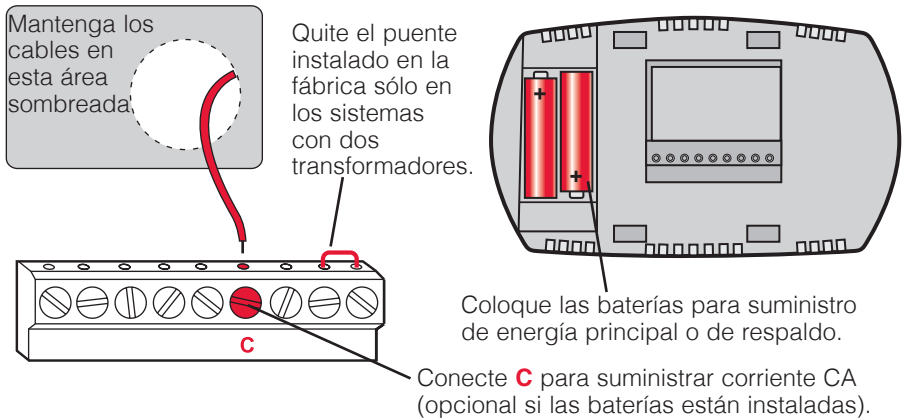

Designación de terminales

Las áreas sombreadas que aparecen abajo sólo se utilizan para los modelos **TH5320U y TH5220D** o según se indique.

Terminales convencionales:

- Rc** 24 V CA desde el transformador del sistema de refrigeración
- R** 24 V CA desde el transformador de la calefacción
- W** Relé de calor (etapa 1)
- W2** Relé de calor (etapa 2)
- Y** Interruptor automático del compresor (etapa 1)
- Y2** Interruptor automático del compresor (etapa 2)
- G** Relé del ventilador
- C** 24 V CA. Para los sistemas de 2 transformadores, utilice cables comunes desde el transformador de la refrigeración.

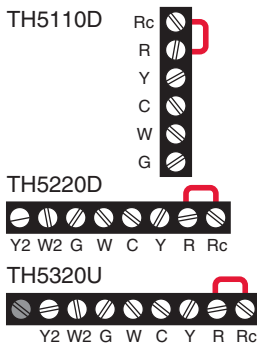

Terminales de la bomba de calor:

- Rc** 24 V CA desde el transformador de la refrigeración
- R** 24 V CA desde el transformador de la calefacción
- O/B** Válvula inversora
- Y** Interruptor automático del compresor (etapa 1)
- Y2** Interruptor automático del compresor (etapa 2) (únicamente **TH5320U**)
- G** Relé del ventilador
- Aux/E** Relé de calor auxiliar/de emergencia
- L** Cuando se fija en Em. Heat, envía un flujo de aire caliente
- C** 24 V CA

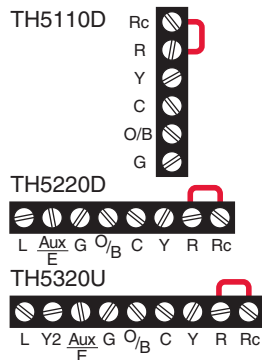

Cableado: sistemas convencionales

Las áreas sombreadas que aparecen abajo sólo se utilizan en el caso de los modelos **TH5320U** y **TH5220D** o según se indique.

Sistema de 1 calentador (1 transformador)

- Rc Electricidad [1]
 R [R+Rc unidos por un puente]
 Y Interruptor automático del compresor
 C 24 V CA [3]
 W Relé de calor
 G Relé del ventilador

Sistema de calefacción únicamente

- Rc Electricidad [1]
 R [R+Rc unidos por un puente]
 C 24 V CA [3]
 W Relé de calor

Sistema de calefacción únicamente (Serie 20) [5]

- Rc [R+Rc unidos por un puente]
 R Terminal "R" de la válvula de la serie 20 [1]
 Y Terminal "W" de la válvula de la serie 20
 C 24 V CA [3]
 W Terminal "B" de la válvula de la serie 20

Sistema de calefacción únicamente (válvula de separación normalmente abierta) [5]

- Rc [R+Rc unidos por un puente]
 R Electricidad [1]
 Y Válvula de separación normalmente abierta
 C 24 V CA [3]

Sistema de 1 calentador y 1 refrigerador (2 transformadores)

- Rc Electricidad (transformador de refrigeración) [1, 2]
 R Electricidad (transformador de calefacción) [1, 2]
 Y Interruptor automático del compresor
 C 24 V CA [3, 4]
 W Relé de calor
 G Relé del ventilador

NOTAS

Especificaciones del cable:
 Use cable para termostato de calibre 18 a 22. No se requiere cable blindado.

- [1] Fuente de alimentación. Proporciona el medio de desconexión y la protección contra sobrecargas requeridos.
 [2] Para sistemas de 2 transformadores quite el puente.
 [3] Conexión común de 24 V CA opcional.
 [4] La conexión común debe provenir del transformador de refrigeración.
 [5] Durante la configuración de instalación, coloque el tipo de sistema en "Heat Only".
 [6] Durante la configuración de instalación, coloque el tipo de sistema en Convencionalde 2 calentadores y 2 refrigeradores.

Sistema de calefacción únicamente con ventilador

- Rc Electricidad [1]
 R [R+Rc unidos por un puente]
 C 24 V CA [3]
 W Relé de calor
 G Relé del ventilador

Sistema únicamente de refrigeración

- Rc Electricidad [1]
 R [R+Rc unidos por un puente]
 Y Interruptor automático del compresor
 C 24 V CA [3]
 G Relé del ventilador

Sistema de 2 calentadores y dos refrigeradores (1 transformador) [6]

- Rc Electricidad [1]
 R [R+Rc unidos por un puente]
 Y Interruptor automático del compresor (etapa 1)
 C 24 V CA [3]
 W Relé de calor (etapa 1)
 G Relé del ventilador
 W2 Relé de calor (etapa 2)
 Y2 Interruptor automático del compresor (etapa 2)

Sistema de 2 calentadores y dos refrigeradores (2 transformadores) [6]

- Rc Electricidad (transformador de refrigeración) [1, 2]
 R Electricidad (transformador de calefacción) [1, 2]
 Y Interruptor automático del compresor (etapa 1)
 C 24 V CA [3, 4]
 W Relé de calor (etapa 1)
 G Relé del ventilador
 W2 Relé de calor (etapa 2)
 Y2 Interruptor automático del compresor (etapa 2)

- [7] Durante la configuración de instalación, coloque la válvula inversora en la posición O o B.
 [8] Durante la configuración de instalación, coloque el tipo de sistema en Bomba de calor de 2 calentadores y 1 refri gerador.
 [9] Durante la configuración de instalación, coloque el tipo de sistema en Bomba de calor de 2 calentadores y 2 refrigeradores.
 [10] Durante la configuración de instalación, coloque el tipo de sistema en Bomba de calor de 3 calentadores y 2 refrigeradores.
 [11] El terminal L envía un flujo continuo de aire caliente cuando el termostato está en la posición Em. Heat. Conéctelo a los pines de separación de Honeywell para cambiar a Em. Heat.

Cableado: sistemas de bomba de calor

Las áreas sombreadas que aparecen abajo sólo se utilizan en el caso de los modelos **TH5320U y TH5220D** o según se indique.

Sistema de bomba de calor de 1 calentador y 1 refrigerador



- Rc Electricidad [1]
- R [R+Rc unidos por un puente]
- Y Interruptor automático del compresor
- C 24 V CA [3]
- O/B Válvula inversora [7]
- G Relé del ventilador

Sistema de bomba de calor de 2 calentadores y 1 refrigerador (únicamente TH5220D) [8]



- Rc Electricidad [1]
- R [R+Rc unidos por un puente]
- Y Interruptor automático del compresor
- C 24 V CA [3]
- O/B Válvula inversora [7]
- G Relé del ventilador
- Aux/E Relé de calor auxiliar/de emergencia
- L Cuando se fija en Em. Heat, envía un flujo de aire caliente [11]

Sistema de bomba de calor de 2 calentadores y 1 refrigerador (únicamente TH5320U) [8]



- Rc Electricidad [1]
- R [R+Rc unidos por un puente]
- Y Interruptor automático del compresor
- C 24 V CA [3]
- O/B Válvula inversora [7]
- G Relé del ventilador
- Aux/E Relé de calor auxiliar/de emergencia
- L Cuando se fija en Em. Heat, envía un flujo de aire caliente [11]

Sistema de bomba de calor de 2 calentadores y 2 refrigeradores (únicamente TH5320U) [9]



- Rc Electricidad [1]
- R [R+Rc unidos por un puente]
- Y Interruptor automático del compresor (etapa 1)
- C 24 V CA [3]
- O/B Válvula inversora [7]
- G Relé del ventilador
- Y2 Interruptor automático del compresor (etapa 2)
- L Cuando se fija en Em. Heat, envía un flujo de aire caliente [11]

Sistema de bomba de calor de 3 calentadores y 2 refrigeradores (únicamente TH5320U) [10]



- Rc Electricidad [1]
- R [R+Rc unidos por un puente]
- Y Interruptor automático del compresor (etapa 1)
- C 24 V CA [3]
- O/B Válvula inversora [7]
- G Relé del ventilador
- Aux/E Relé de calor auxiliar/de emergencia
- Y2 Interruptor automático del compresor (etapa 2)
- L Cuando se fija en Em. Heat, envía un flujo de aire caliente [11]

Vea las Notas en la página 3.

Montaje del termostato

1. Coloque el excedente de cable en el interior de la abertura de la pared.
2. Tape la abertura de la pared con un aislamiento no inflamable.
3. Alinee las 4 lengüetas de la placa para pared con las ranuras de la parte posterior del termostato.
4. Presione levemente hasta que el termostato encaje en su lugar.

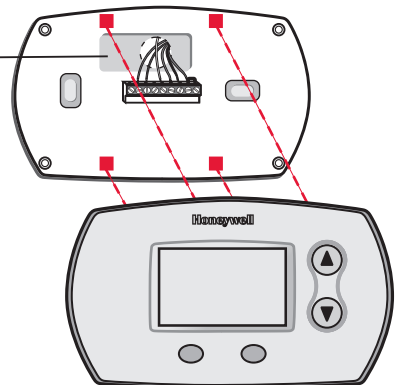

Configuración de instalación

Siga el procedimiento que aparece a continuación para configurar el termostato a fin de que se corresponda con el sistema de calefacción y refrigeración instalado, y seleccione las funciones según lo desee.

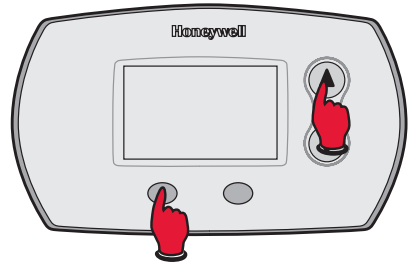

1. Para comenzar, pulse y mantenga presionados los botones ▲ y **FAN** hasta que cambie la pantalla.
2. Presione ▲ o ▼ para cambiar la configuración.
3. Presione **NEXT** para avanzar a la siguiente función.
4. Presione **DONE** para salir y guardar la configuración.

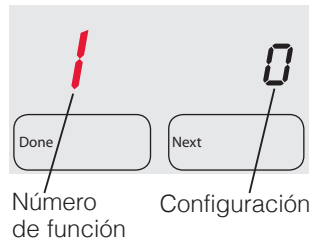

Funciones de la configuración Configuraciones y opciones (las que vienen desde la fábrica aparecen en negrita)

Las áreas sombreadas que aparecen abajo sólo se utilizan en el caso de los modelos **TH5320U y TH5220D** o según se indique.

1 Tipo de sistema	0 1 calentador y 1 refrigerador convencional
	1 1 bomba de calor con calentador y 1 refrigerador (sin calor aux.)
	2 Sólo calor—sistemas de dos cables, válvulas de separación de tres cables (serie 20) y válvulas de separación normalmente abiertas
	3 Sólo calor con ventilador
	4 Sólo frío
	5 Bomba de calor con 2 calentadores y 1 refrigerador (con calor aux.)
	6 2 calentadores y 2 refrigeradores convencionales
	7 2 calentadores y 1 refrigerador convencional
	8 1 calentador y 2 refrigeradores convencionales
	9 Bomba de calor con 2 calentadores y 2 refrigeradores (sin calor aux.) únicamente en TH5320U
	10 Bomba de calor con 3 calentadores y 2 refrigeradores (con calor aux.) únicamente TH5320U
2 Válvula inversora (terminal O/B)	0 Válvula inversora (terminal O/B con energía durante la refrigeración)
	1 Válvula de inversora (terminal O/B con energía durante la calefacción)
3 Control del ventilador (calefacción)	0 Sistemas de calefacción a gas o a aceite (el equipo controla al ventilador para calefacción)
	1 Sistema de calefacción eléctrico (el termostato controla el ventilador para calefacción)
5 Velocidad del ciclo térmico de la primera etapa (CPH: ciclos por hora)*	5 Para sistemas de calefacción a gas o a aceite de menos de un 90% de efectividad
	1 Para sistemas de vapor o de gravedad
	3 Para sistemas de agua caliente y <u>sistemas de más de un 90% de efectividad</u>
	9 Para sistemas eléctricos

* [Otras opciones de velocidad de ciclo: 2, 4, 6, 7, 8, 10, 11 ó 12 CPH]

Funciones de la configuración

Configuraciones y opciones (las que vienen desde la fábrica aparecen en negrita)

Las áreas sombreadas que aparecen abajo sólo se utilizan en el caso de los modelos **TH5320U y TH5220D** o según se indique.

6	Velocidad de ciclo térmico/ciclo de calor auxiliar de la etapa 2 (CPH)*	5	Para sistemas de calefacción a gas o a aceite de menos de un 90% de efectividad Para sistemas de vapor o de gravedad Para sistemas de agua caliente y <u>sistemas de más de un 90% de efectividad</u> Para sistemas eléctricos
7	Velocidad de ciclo de calor auxiliar (CPH)* Únicamente TH5320U para sistemas de bombas de calor de 3 calentadores y 2 refrigeradores	5	Para sistemas de calefacción a gas o a aceite de menos de un 90% de efectividad Para sistemas de vapor o de gravedad Para sistemas de agua caliente y <u>sistemas de más de un 90% de efectividad</u> Para sistemas eléctricos
9	Rango de ciclos del 3 compresor de la etapa 1 (CPH)	3	Recomendado para la mayoría de los compresores [Otras opciones de rango de ciclos: 1, 2, 4, 5 ó 6 CPH]
10	Rango de ciclos del 3 compresor de la etapa 2 (CPH)	3	Recomendado para la mayoría de los compresores [Otras opciones de rango de ciclos: 1, 2, 4, 5 ó 6 CPH]
12	Conversión manual/automática	0	Conversión manual (calor/frío/apagado) Conversión automática (calor/frío/automático/apagado) Sólo conversión automática (Auto)
14	Visor de temperatura	0	Fahrenheit Celsius
15	Protección del compresor	5	Tiempo de apagado de 5 minutos para el compresor [Otras opciones: tiempo de apagado de 0, 1, 2, 3 ó 4 minutos]
26	Control de calor auxiliar	0	Comfort Economía
27	Limitador de rango de temperatura del sistema de calefacción	90	La configuración máxima de temperatura es de 90 °F (32 °C) [Otras opciones: 40 °F a 89 °F (4,5 °C a 31,5 °C)]
28	Limitador de rango de temperatura del sistema de enfriamiento	50	La configuración mínima de enfriamiento es de 50 °F (10 °C) [Otras opciones: 51 °F a 99 °F (10,5 °C a 37 °C)]

* [Otras opciones de velocidad de ciclo: 2, 4, 6, 7, 8, 10, 11 ó 12 CPH]

Funciones especiales

Control de calor auxiliar (configuración 26):

Configuración comfort: El termostato priorizará el confort sobre la economía dependiendo del funcionamiento de la bomba de calor, de las condiciones de carga y de si el termostato requiere el uso de la bomba de calor. El incremento de la temperatura en unos pocos grados a menudo activará el calentador auxiliar.

Configuración económica: El termostato intentará alcanzar la temperatura de configuración sin activar el calentador auxiliar. El termostato esperará hasta activar el calentador auxiliar dependiendo del funcionamiento de la bomba de calor, de las condiciones de carga y de la cantidad de grados que varíe la configuración.

Prueba del sistema

1. Para comenzar, pulse y mantenga presionados los botones ▲ y ▼ hasta que cambie la pantalla
2. Presione ▲ / ▼ para encender o apagar el sistema.
3. Presione **"NEXT"** para avanzar hacia la próxima prueba.
4. Presione **"DONE"** para finalizar la prueba del sistema.

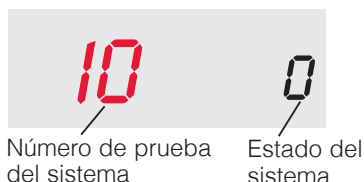
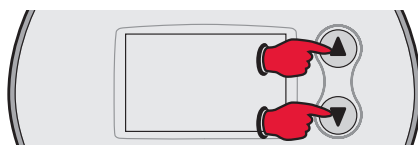

Prueba del sistema Estado del sistema

Las áreas sombreadas que aparecen abajo sólo se utilizan en el caso de los modelos **TH5320U** y **TH5220D** o según se indique.

10 Sistema de calefacción	0	El calentador y el ventilador se apagan
	1	El calentador de la etapa 1 se enciende. El ventilador se enciende si la función 1 de la configuración se coloca en 1, 5, 9 o 10, o si la función 3 de la configuración se coloca en 1.
	2	El calentador de la etapa 2 se enciende
	3	El calentador de la etapa 3 se enciende únicamente en TH5320U
20 Sistema de calefacción de emergencia	0	El calentador y el ventilador se apagan
	1	El calentador y el ventilador se encienden
30 Sistema de enfriamiento	0	El compresor y el ventilador se apagan
	1	El compresor y el ventilador se encienden
	2	El compresor de la etapa 2 se enciende
40 Sistema del ventilador	0	El ventilador se apaga
	1	El ventilador se enciende

Especificaciones

Rangos de temperatura

Calor: De 40 °F a 90 °F (de 4,5 °C a 32 °C)
Frío: De 50 °F a 99 °F (de 10 °C a 37 °C)

Temperatura ambiente de funcionamiento

De 32 °F a 120 °F (de 0 °C a 48,9 °C)

Temperatura de embalaje

De -20 °F a 120 °F (de -28,9 °C a 48,9 °C)

Humedad relativa de funcionamiento

5% a 90% (no condensable)

Dimensiones físicas

TH5220D

3-9/16" de altura x 5-13/16" de ancho x 1-1/2" de profundidad
91 mm de altura x 147 mm de ancho x 38 mm de profundidad

TH5220D

3-7/16" de altura x 4-1/2" de ancho x 1-5/16" de profundidad
86 mm de altura x 114 mm de ancho x 33 mm de profundidad

Rangos eléctricos

Terminal	Voltaje (50/60 Hz)	Corriente
W Calefacción (Powerpile)	20 a 30 V CA 750 mV CC	0,02 a 1,0 A 100 mA CC
W2 (Aux/E) Calefacción	20 a 30 V CA	0,02 a 1,0 A
Y Refrigeración	20 a 30 V CA	0,02 a 1,0 A
Y2 Refrigeración	20 a 30 V CA	0,02 a 1,0 A
G Ventilador	20 a 30 V CA	0,02 a 0,5 A
O/B Conversión	20 a 30 V CA	0,02 a 0,5 A
L Salida	20 a 30 V CA	0,02 a 0,5 A

Asistencia al cliente

Para obtener asistencia relacionada con este producto, visite customer.honeywell.com.

O comuníquese con el número gratuito del servicio de atención al cliente, llamando al **1-800-468-1502**.

Hale de la parte inferior para quitar el termostato de la placa para pared.

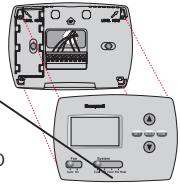

Gire el termostato para ver el número de modelo y el código de fecha.

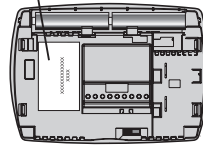

PRECAUCIÓN: PELIGRO DE DAÑO EN EL EQUIPO

Durante la prueba, se desactiva la protección del compresor. Para evitar daños en el equipo, no permita que el compresor funcione a velocidades altas.



PRECAUCIÓN: RIESGO ELÉCTRICO

Puede ocasionar descargas eléctricas o dañar el equipo. Desconéctelo de la fuente de energía antes de comenzar la instalación.



AVISO SOBRE EL MERCURIO

En caso de que este producto reemplace a un control que contenga mercurio en tubo sellado, evite arrojar el viejo control a la basura. Póngase en contacto con la autoridad local para el manejo de desechos a fin de obtener instrucciones sobre el reciclado y la correcta eliminación de este tipo de desechos.

Automatización y control desenlace

Honeywell International Inc.
1985 Douglas Drive North
Golden Valley, MN 55422

Honeywell Ltd
705 Montrichard Avenue
Saint-Jean-sur-Richelieu, Québec
J2X 5K8
customer.honeywell.com

Honeywell

© Marca Registrada en los E.U.A
© 2013 Honeywell International Inc.
69-2698EFS—03 M.S. Rev. 07-13
Impreso en EE. UU.



69-2698EFS-03