



Link 300



Product Tour / Visite guidée du produit

Front / Avant

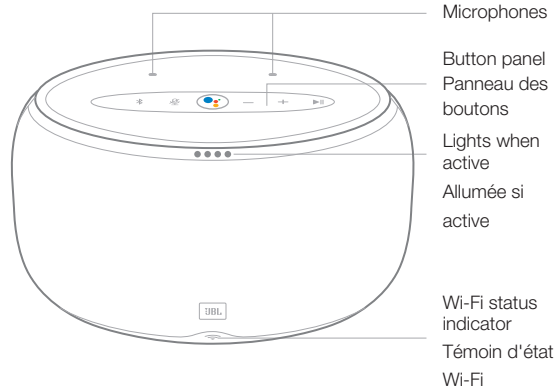

Bottom / Dos

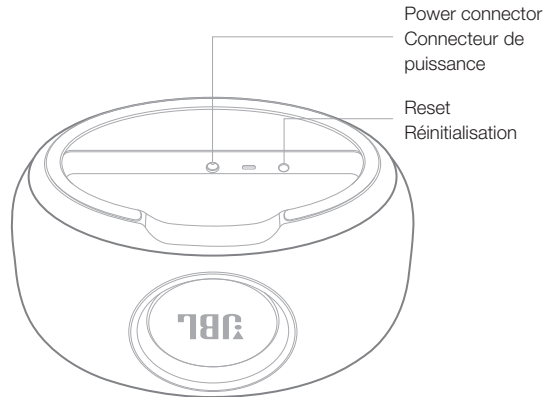

Top / Haut

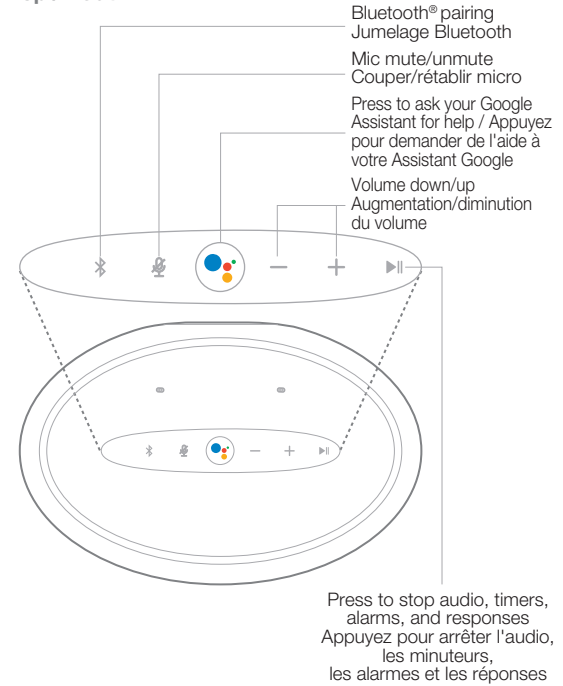

Power adapter / Adaptateur d'alimentation

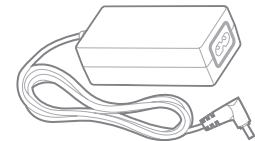

Regional power cord (varies depending on country) Cordon d'alimentation régional (en fonction du pays)

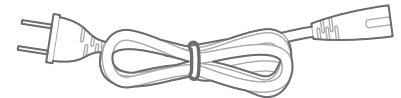

Get Started / Démarrer

1.

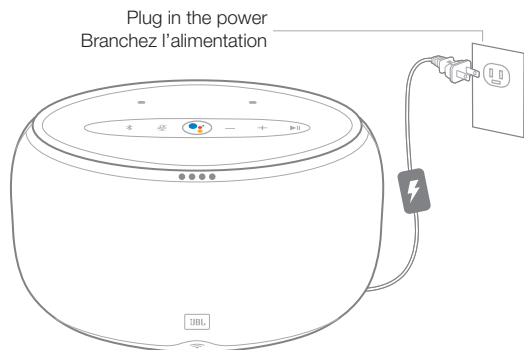

2.

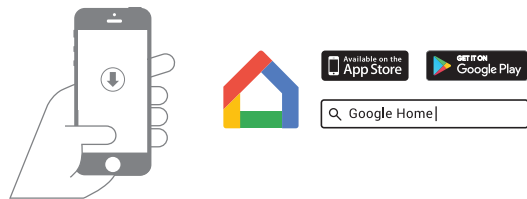

Download and run the **Google Home app** on a phone or tablet.
Set up your JBL Link 300 in the **Google Home app**.
Téléchargez et exécutez **l'application Google Home** sur votre téléphone ou tablette.
Configurez votre JBL Link 300 dans **l'application Google Home**.

Specification

- Transducer: 1 x 89mm woofer, 1 x 20mm tweeter
- Output power: 2 x 25W
- Frequency response: 55Hz-22KHz (-6dB)
- Signal-to-noise ratio: >80dB
- Power Supply: 19VDC, 3.0A
- Wireless network: 802.11b/g/n/ac (2.4GHz/5GHz)
- Bluetooth version: 4.2
- Supported audio formats: HE-AAC, LC-AAC, MP3, Vorbis, WAV (LPCM), FLAC, Opus
- Dimensions (W x H x D): 236 x 134 x 154 mm
- Weight: 1.7 kg

Spécifications

- Transducteur: Haut-parleur grave 89mm, Haut-parleur aigu 25mm
- Puissance de sortie: 2 x 25W
- Réponse en fréquence: 55Hz-22kHz (-6dB)
- Rapport signal sur bruit: >80dB
- Alimentation: 19VDC, 3.0A
- Réseau sans fil: 802.11b/g/n/ac (2.4GHz/5GHz)
- Version Bluetooth: 4.2
- Formats audio reconnus: HE-AAC, LC-AAC, MP3, Vorbis, WAV (LPCM), FLAC, Opus
- Dimensions (L x P x H): 236 x 134 x 154 mm
- Poids: 1.7 kg



Google, Google Play, Chromecast, Chromecast built-in, Google Home and other related marks and logos are trademarks of Google Inc. Chromecast built-in may require subscription(s).

* Requires compatible device. Google Assistant requires an internet connection. Availability and performance of certain other features and services are service, device and network-dependent and may not be available in all areas; subscription(s) may be required, and additional terms, conditions and/or charges may apply.

The Bluetooth® word mark and logos are registered trademarks owned by Bluetooth SIG, Inc. and any use of such marks by HARMAN International Industries, Incorporated is under license. Other trademarks and trade names are those of their respective owners.

The Wi-Fi CERTIFIED Logo is a certification mark of the Wi-Fi Alliance. This equipment complies with FCC/IC RSS-102 radiation exposure limits set forth for an uncontrolled environment. This equipment should be installed and operated with minimum distance 20cm between the radiator & your body.

Google, Google Play, Chromecast, Chromecast intégré, Google Home et les autres marques et logos associés sont des marques de commerce de Google Inc.

Chromecast intégré peut nécessiter un (ou des) abonnement(s).

* Nécessite un appareil compatible. L'Assistant Google nécessite un réseau Wi-Fi. La disponibilité et la performance de certaines autres fonctionnalités et de certains services peuvent dépendre du service, de l'appareil et du réseau, et ne pas être disponibles partout. Un ou des abonnements peuvent être requis, et des modalités, conditions ou frais supplémentaires peuvent s'appliquer.

La marque et les logos Bluetooth® sont des marques déposées et sont détenues par Bluetooth SIG, Inc., et tout usage de ces marques par HARMAN International Industries, Incorporated se fait sous accord de licence. Les autres marques et noms commerciaux appartiennent à leurs détenteurs respectifs.

Le logo Wi-Fi CERTIFIED représente une marque de certification de la Wi-Fi Alliance.

Cet équipement est conforme aux limites d'exposition aux rayonnements FCC/IC RSS-102 définies pour un environnement non contrôlé. Cet équipement doit être installé et utilisé à une distance minimale de 20 cm entre le radiateur et votre corps.